





Trident

ANTIEFFRAZIONE, ANTINCENDIO E ANTIESPLOSIVO

Principali caratteristiche

La gamma Trident è stata certificata presso enti certificatori legalmente riconosciuti per proteggere contro tre tipi di rischi:

- protezione antieffrazione dal grado III-VI, certificata da parte di ECB•S in conformità con il rigido standard europeo EN 1143-1; 
- protezione antincendio per i documenti cartacei fino a un'ora, certificazione NT Fire 017 - 60 Paper di SP 
- protezione antiesplosivo, gradi IV-VI EX, certificata da parte di ECB•S in conformità con il rigido standard europeo EN 1143-1. 
- Otto i modelli per ciascun grado, da 111 a 1.117 litri di capacità.

- Le cassaforti Trident sono personalizzabili con una vasta gamma di serrature a chiave e di combinazioni meccaniche o elettroniche.
- Ogni cassaforte è predisposta per l'eventuale applicazione di una terza serratura.
- Diversi accessori interni con ripiani, tesoretti o cassette di sicurezza consentono di ottimizzare lo spazio disponibile.
- Design ergonomico, per consentire un accesso totale al contenuto della cassaforte con la porta aperta a 90°.
- Ogni modello è predisposto per l'ancoraggio a pavimento e sullo schienale.
- Colore standard: Grigio scuro
- Possibilità di cardini a sinistra su richiesta



Chubbsafes
Trusted the world over.

Dimensioni

Modello	Esterne (mm)			Interne (mm)			Profondità totale con porta a 90° (G)	Larghezza totale con porta a 90° (H)	Volume (litri)	Nor di porte
	Altezza (A)	Lungh.(B)	Prof. (C)	Altezza(D)	Lungh. (E)	Prof.(F)				
110	790	730	560	620	560	320	1205	1420	111	1
170	920	730	640	750	560	400	1285	1420	168	1
210	920	730	740	750	560	500	1385	1420	210	1
310	1270	730	740	1100	560	500	1385	1420	308	1
420	1470	810	740	1300	640	500	1465	1580	416	1
600	1850	880	740	1680	710	500	1535	1720	596	1
910	1850	1250	740	1680	1080	500	1385	2568	907	2
1120	1850	1500	740	1680	1330	500	1465	3066	1117	2

Modello	Peso(kg)			
	Gr III	Gr IV	Gr V	Gr VI
110	540	560	595	635
170	670	695	740	790
210	745	775	825	880
310	970	1005	1075	1150
420	1180	1225	1310	1400
600	1530	1590	1695	1810
910	1990	2060	2195	2350
1120	2295	2380	2535	2710

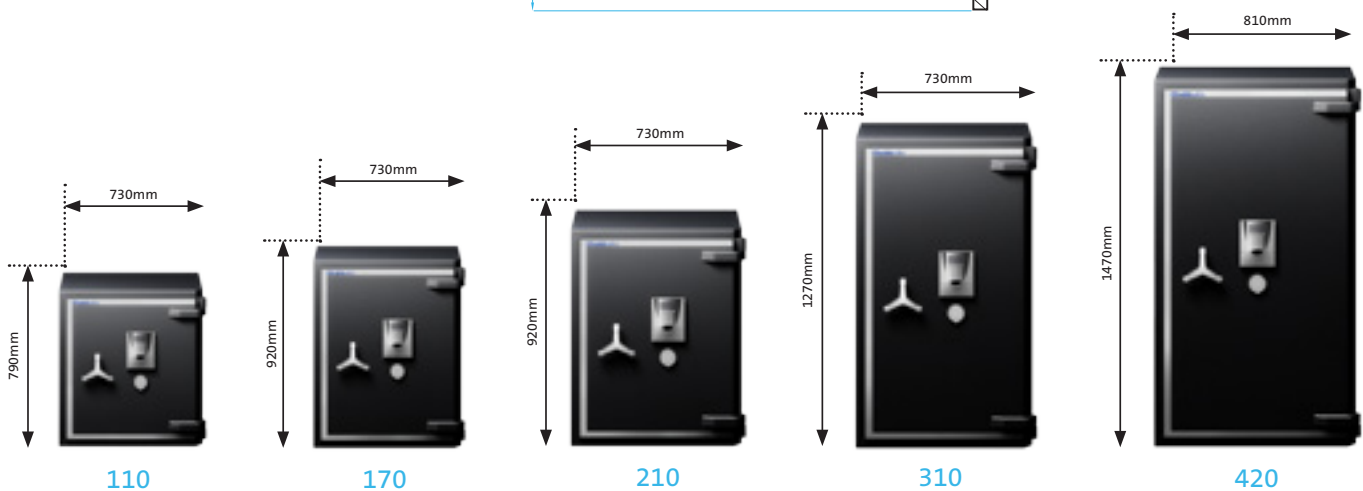
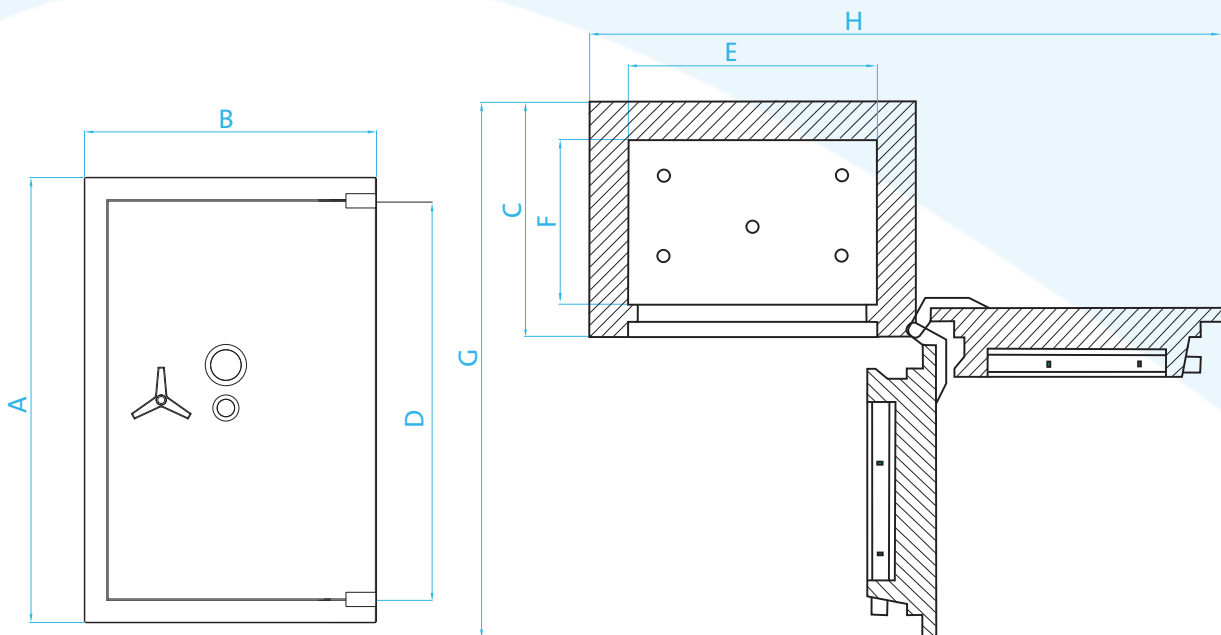

Test



Certificazione antieffrazione : gradi III – VI , EN 1143-1 (ECB•S)

Per testare il livello di resistenza di Trident sono stati utilizzati una serie di strumenti solitamente impiegati nei tentativi di scasso, dall'attrezzatura di base, per esempio martelli e semplici trapani, fino a sofisticate attrezzature termiche ed elettriche, come cannelli all'ossiacetilene e mole a disco.



Certificazione antiesplosivo: gradi III EX – VI EX, EN 1143-1 (ECB•S)

Trident ha superato la prova per la resistenza contro gli attacchi con esplosivi (70 – 100 g. PETN) "PETN = Trinitrato di pentaeritrite"



Certificazione antincendio: NT Fire 017 – 60 Paper (SP)

Trident protegge i documenti cartacei dai danni del fuoco fino a un'ora. Nel corso della procedura di prova la cassaforte è stata posta in una camera di combustione e riscaldata fino a una temperatura di circa 1000°C: i documenti al suo interno non hanno subito alcun danno.

Serrature

Vasta scelta di serrature certificate EN 1300, di tipo a chiave, a combinazione meccanica ed elettroniche.

Grado III

Deve prevedere almeno una serratura Grado B EN 1300 come standard. Mentre una seconda può essere aggiunta su richiesta del cliente.

Gradi IV & V

Deve prevedere almeno due serrature Grado B EN 1300 come standard.

Grado VI

Deve prevedere almeno due serrature Grado C EN 1300. Su specifica richiesta può essere montata una terza serratura per tutti i gradi.

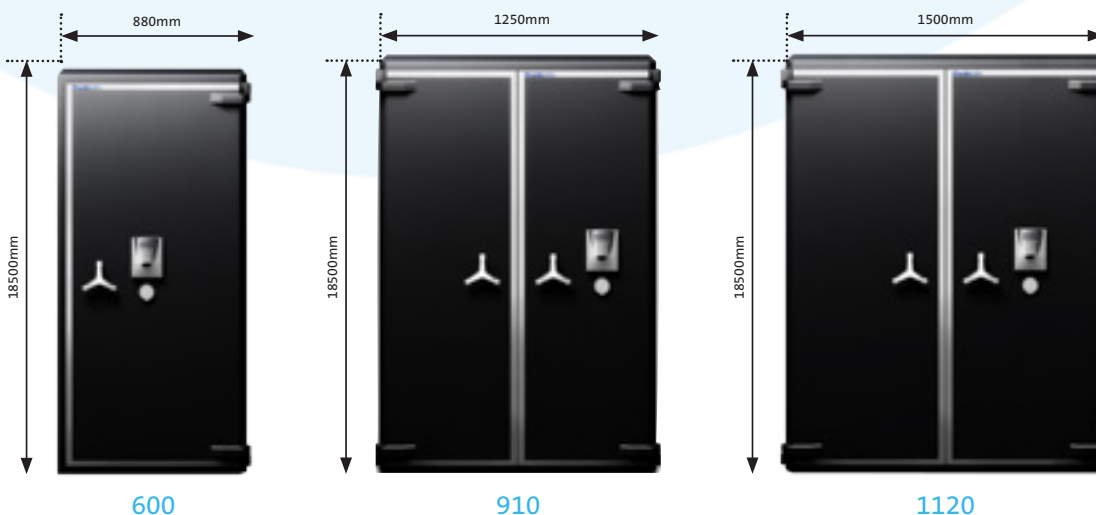

Accessori interni



Ripiano
per 110-600



Ripiano rinforzato
Per 110-1120

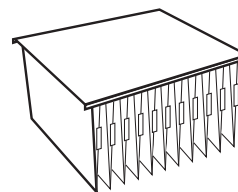

**Ripiano per
cartelle sospese**
Per 170-1120

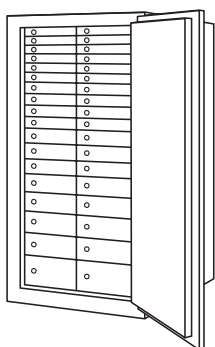

Cassette di sicurezza
Per 600-1120

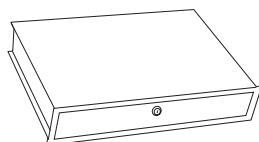

Cassetto scorrevole
Per 170-600

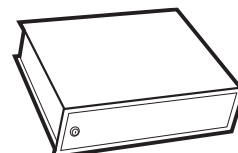

Tesoretto
Per 170-420

Rivenditore autorizzato

Chubbsafes

Trusted the world over.



www.chubbsafes.com

"Chubb" è di proprietà di Chubb plc ed è un marchio registrato utilizzato con licenza